



SOPZS

CARACTERÍSTICAS TÉCNICAS

Gama de productos

Tipo de la célula de 2V	Capacidad (Ah a 20 °C)		Dimensiones				Peso		Resistencia interna (mOhm)	Corriente de cortocircuito (A)
	C120 Uf = 1,85 V	C10 Uf = 1,75 V	Longitud (mm)	Anchura (mm)	Altura ₁ (mm)	Altura ₂ (mm)	Peso (kg)	Seco (kg)		
RES 2 SOPzS 215	215	146	198	65	408	435	7,4	11,5	1,75	1160
RES 3 SOPzS 310	310	212	198	83	408	435	10,0	15,4	1,19	1700
RES 3 SOPzS 390	392	269	198	83	478	505	12,1	18,4	1,02	1980
RES 4 SOPzS 500	503	348	198	101	478	505	15,4	23,3	0,78	2590
RES 5 SOPzS 605	605	422	198	119	478	505	18,7	28,0	0,64	3170
RES 4 SOPzS 720	721	516	198	101	613	640	21,0	30,5	0,63	3190
RES 5 SOPzS 860	860	622	198	119	613	640	25,6	36,9	0,52	3890
RES 6 SOPzS 965	969	711	198	137	613	640	30,2	43,4	0,44	4560
RES 7 SOPzS 1270	1271	900	198	174	613	640	35,0	51,6	0,39	5190
RES 8 SOPzS 1380	1382	991	198	192	613	640	39,6	58,1	0,35	5790

Los detalles técnicos pueden sufrir modificaciones.

Diagramas

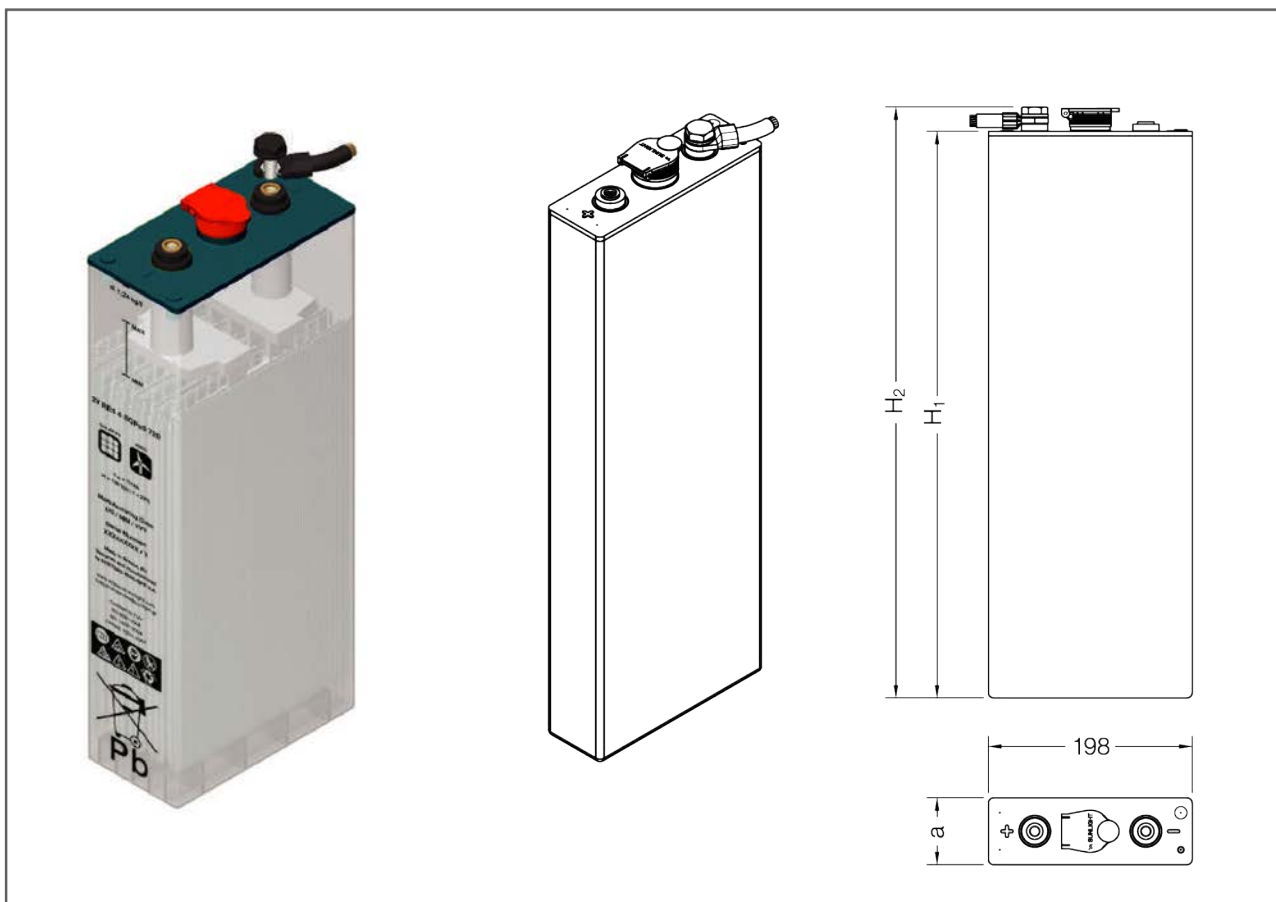

Características técnicas

Diseño

Placas positivas	Placas tubulares con aleación de plomo especial baja en antimonio ($\leq 1,65\%$ Sb).
Placas negativas	Placas negativas empastadas de diseño en rejilla con aleación de plomo optimizada baja en antimonio.
Separadores	Baja resistencia, PVC microporoso.
Electrolito	Ácido sulfúrico diluido.
Material del contenedor y la tapa	Polipropileno (translúcido para el contenedor) con control de estanqueidad, compensación y soldadura en la tapa.
Polos	Diseño premium con inserto y junta de goma en la tapa para garantizar dureza y resistencia a los ácidos. Inserto de latón M10. Mediciones de impedancia posibles.
Conectores	Mediciones precisas de tensión posibles gracias al diseño de tipo empernado. Pernos de acero con cabezas encapsuladas en plástico. Conectores flexibles aislados.
Tapones cerámicos	Diseño de contención de llamas. Tapones-embudo cerámicos también disponibles.

Funcionamiento

Número de ciclos	2000 ciclos para una DoD del 60% a 20°C.
Vida útil del diseño	18 años (flotación en espera, 20°C).
Mantenimiento	Requisitos de llenado poco exigentes gracias al contenedor de gran tamaño y a las placas de aleación especial baja en antimonio.
Temperatura de funcionamiento	Se recomienda de 15°C a 35°C. Máx.: 50°C.
Tiempo de almacenamiento	Vida útil máxima de hasta 3 meses a 20°C, 2 meses a 30°C o 1 mes a 40°C.
Tasa de autodescarga	Aprox. 2,5% al mes a 20°C.

Calidad certificada

- Fabricado en las instalaciones europeas de producción, certificado de acuerdo con las normas ISO 9001, ISO 14001, BS OHSAS 18001
- Cumple con los requisitos de la norma IEC 61427 para sistemas de energía fotovoltaica
- "Larga vida útil" de acuerdo con la clasificación Eurobat
- Cumple con todos los requisitos de la norma IEC 60896-11 para baterías de plomo-ácido ventiladas
- Cumple con los requisitos de seguridad de la norma EN 50272-2 para baterías estacionarias

Curvas de rendimiento

Número de ciclos previstos frente a DoD

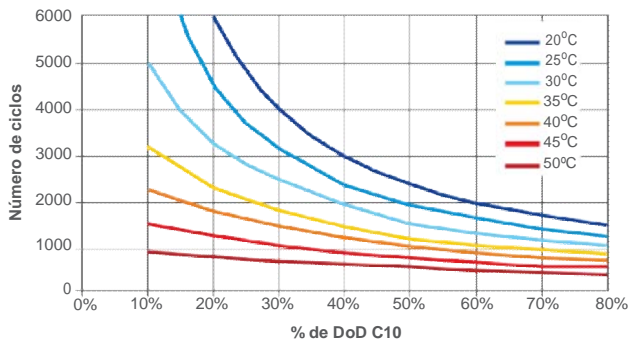

Características de autodescarga

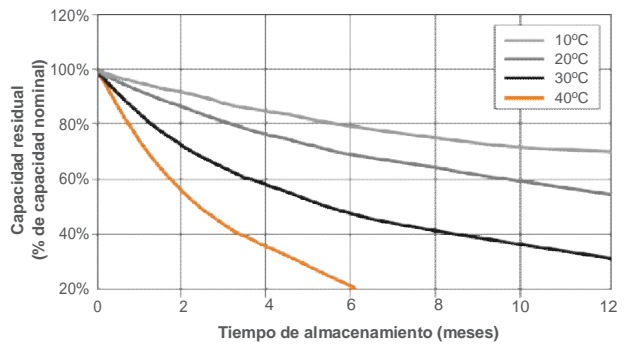

Capacidad frente a temperatura

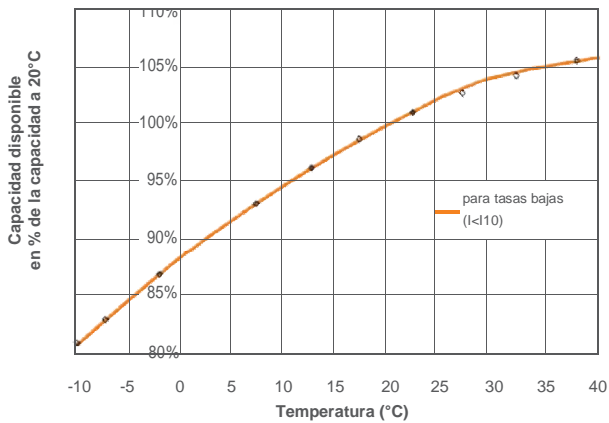

Ajustes de desconexión por baja tensión

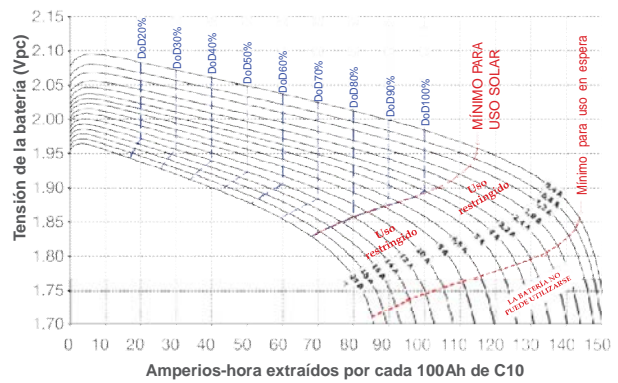

Ajustes de carga para sistemas autónomos

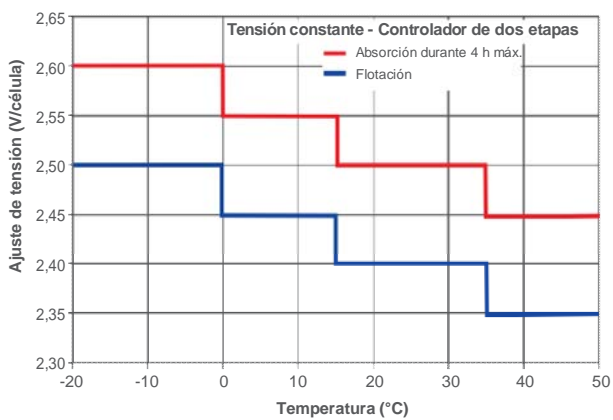

Ajustes de carga para sistemas híbridos

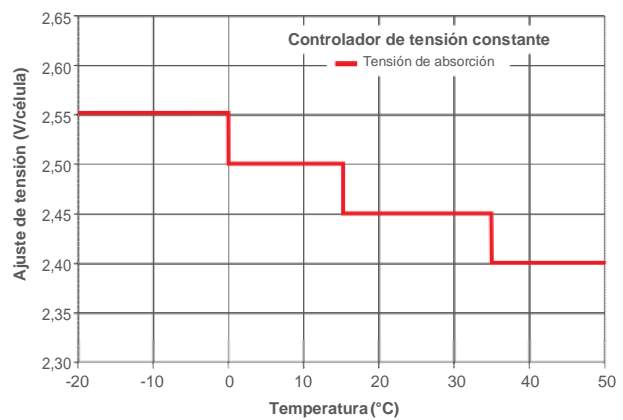

Datos de rendimiento

Corriente constante de descarga a 20°C (amperios)

Tensión final 1,60 V/célula

	1 h	2 h	3 h	4 h.	5 h	6 h	7 h	8 h	10 h	12 h	16 h	20 h
RES 2 SOPzS 215	73,64	47,66	36,40	29,87	25,52	22,38	20,00	18,12	15,33	13,34	10,67	8,94
RES 3 SOPzS 310	108,92	70,23	53,52	43,84	37,41	32,78	29,27	26,50	22,40	19,47	15,55	13,01
RES 3 SOPzS 390	139,39	89,87	68,43	56,03	47,78	41,84	37,35	33,81	28,55	24,82	19,80	16,56
RES 4 SOPzS 500	183,29	117,76	89,46	73,12	62,28	54,49	48,59	43,95	37,08	32,19	25,65	21,43
RES 5 SOPzS 605	226,11	144,66	109,60	89,43	76,04	66,46	59,21	53,52	45,09	39,11	31,11	25,96
RES 4 SOPzS 720	274,93	177,10	134,45	109,84	93,55	81,82	72,92	65,91	55,51	48,12	38,23	31,86
RES 5 SOPzS 860	337,92	216,75	164,06	133,75	113,72	99,32	88,41	79,83	67,13	58,12	46,09	38,35
RES 6 SOPzS 965	396,80	253,15	190,89	155,21	131,67	114,79	102,04	92,02	77,22	66,75	52,80	43,86
RES 7 SOPzS 1270	478,63	309,47	235,10	192,13	163,66	143,15	127,59	115,32	97,13	84,21	66,91	55,76
RES 8 SOPzS 1380	537,36	346,13	262,19	213,82	181,82	158,82	141,39	127,67	107,37	92,96	73,73	61,36

Tensión final 1,65 V/célula

	1 h	2 h	3 h	4 h.	5 h	6 h	7 h	8 h	10 h	12 h	16 h	20 h
RES 2 SOPzS 215	72,77	47,27	36,14	29,67	25,36	22,24	19,88	18,02	15,24	13,27	10,61	8,89
RES 3 SOPzS 310	107,54	69,64	53,12	43,54	37,16	32,57	29,08	26,33	22,26	19,35	15,45	12,93
RES 3 SOPzS 390	137,24	89,01	67,87	55,61	47,44	41,56	37,10	33,59	28,37	24,66	19,68	16,46
RES 4 SOPzS 500	180,21	116,57	88,69	72,55	61,81	54,09	48,25	43,65	36,83	31,98	25,49	21,29
RES 5 SOPzS 605	222,15	143,16	108,64	88,71	75,46	65,97	58,79	53,14	44,78	38,85	30,91	25,79
RES 4 SOPzS 720	267,55	174,83	133,09	108,86	92,77	81,17	72,36	65,41	55,10	47,77	37,97	31,64
RES 5 SOPzS 860	328,36	213,86	162,36	132,53	112,74	98,51	87,72	79,22	66,63	57,70	45,76	38,09
RES 6 SOPzS 965	384,67	249,56	188,80	153,72	130,48	113,81	101,19	91,28	76,62	66,24	52,41	43,55
RES 7 SOPzS 1270	463,56	305,14	232,60	190,35	162,25	141,98	126,58	114,44	96,42	83,60	66,44	55,39
RES 8 SOPzS 1380	519,29	341,03	259,28	211,76	180,20	157,48	140,24	126,67	106,55	92,27	73,20	60,93

Tensión final 1,70 V/célula

	1 h	2 h	3 h	4 h.	5 h	6 h	7 h	8 h	10 h	12 h	16 h	20 h
RES 2 SOPzS 215	71,20	46,67	35,76	29,38	25,13	22,05	19,71	17,87	15,12	13,16	10,53	8,82
RES 3 SOPzS 310	105,02	68,69	52,52	43,10	36,80	32,26	28,82	26,10	22,07	19,19	15,33	12,83
RES 3 SOPzS 390	133,16	87,61	67,02	54,99	46,94	41,14	36,74	33,27	28,11	24,44	19,51	16,32
RES 4 SOPzS 500	174,33	114,58	87,50	71,69	61,12	53,52	47,76	43,22	36,48	31,68	25,26	21,10
RES 5 SOPzS 605	214,60	140,63	107,14	87,62	74,60	65,25	58,18	52,60	44,34	38,48	30,62	25,56
RES 4 SOPzS 720	254,20	170,72	130,85	107,32	91,58	80,19	71,53	64,69	54,52	47,29	37,60	31,34
RES 5 SOPzS 860	311,34	208,61	159,51	130,58	111,24	97,28	86,67	78,31	65,90	57,09	45,30	37,72
RES 6 SOPzS 965	363,43	242,94	185,26	151,31	128,64	112,31	99,92	90,18	75,74	65,51	51,86	43,10
RES 7 SOPzS 1270	437,68	297,13	228,38	187,49	160,07	140,21	125,08	113,14	95,38	82,74	65,79	54,86
RES 8 SOPzS 1380	489,01	331,54	254,32	208,43	177,66	155,42	138,51	125,16	105,35	91,28	72,45	60,32

Datos de rendimiento

Corriente constante de descarga a 20°C (amperios)

Tensión final 1,75 V/célula

	1 h	2 h	3 h	4 h.	5 h	6 h	7 h	8 h	10 h	12 h	16 h	20 h
RES 2 SOPzS 215	68,13	45,57	35,10	28,91	24,76	21,74	19,45	17,63	14,93	13,00	10,41	8,72
RES 3 SOPzS 310	100,14	66,91	51,48	42,35	36,22	31,78	28,41	25,74	21,78	18,95	15,14	12,67
RES 3 SOPzS 390	125,70	84,87	65,46	53,90	46,10	40,46	36,16	32,76	27,71	24,10	19,25	16,11
RES 4 SOPzS 500	163,85	110,64	85,27	70,14	59,93	52,55	46,94	42,51	35,91	31,21	24,90	20,82
RES 5 SOPzS 605	201,35	135,63	104,32	85,67	73,10	64,04	57,15	51,71	43,64	37,89	30,18	25,20
RES 4 SOPzS 720	234,13	162,56	126,42	104,39	89,39	78,46	70,08	63,45	53,55	46,49	37,01	30,87
RES 5 SOPzS 860	286,10	198,23	153,86	126,85	108,48	95,09	84,85	76,75	64,69	56,09	44,57	37,13
RES 6 SOPzS 965	332,66	230,04	178,18	146,63	125,18	109,58	97,66	88,24	74,24	64,28	50,96	42,39
RES 7 SOPzS 1270	400,59	281,59	219,94	181,99	156,02	137,02	122,45	110,89	93,64	81,31	64,74	54,03
RES 8 SOPzS 1380	446,23	313,29	244,36	201,94	172,90	151,68	135,42	122,54	103,33	89,62	71,24	59,37

Tensión final 1,80 V/célula

	6 h	7 h	8 h	10 h	12 h	24 h	48 h	72 h	100 h	120 h	168 h	240 h
RES 2 SOPzS 215	21,15	18,95	17,20	14,59	12,72	7,38	4,15	2,92	2,18	1,85	1,36	0,97
RES 3 SOPzS 310	30,83	27,61	25,05	21,23	18,49	10,71	6,00	4,22	3,15	2,67	1,96	1,40
RES 3 SOPzS 390	39,06	34,99	31,76	26,92	23,46	13,58	7,61	5,35	3,99	3,38	2,48	1,77
RES 4 SOPzS 500	50,55	45,26	41,07	34,79	30,29	17,50	9,79	6,88	5,13	4,34	3,18	2,27
RES 5 SOPzS 605	61,51	55,04	49,90	42,22	36,73	21,15	11,81	8,28	6,17	5,23	3,82	2,73
RES 4 SOPzS 720	74,76	67,02	60,85	51,56	44,88	25,82	14,33	9,99	7,38	6,23	4,52	3,20
RES 5 SOPzS 860	90,42	80,98	73,46	62,17	54,06	30,99	17,15	11,93	8,81	7,42	5,39	3,81
RES 6 SOPzS 965	103,76	92,84	84,13	71,09	61,74	35,25	19,44	13,49	9,95	8,38	6,07	4,29
RES 7 SOPzS 1270	130,22	116,84	106,14	90,02	78,40	45,18	25,12	17,52	12,96	10,93	7,94	5,63
RES 8 SOPzS 1380	143,72	128,85	116,96	99,08	86,20	49,52	27,45	19,11	14,12	11,90	8,64	6,11

Tensión final 1,85 V/célula

	6 h	7 h	8 h	10 h	12 h	24 h	48 h	72 h	100 h	120 h	168 h	240 h
RES 2 SOPzS 215	19,85	17,84	16,24	13,83	12,09	7,07	4,00	2,82	2,11	1,79	1,32	0,94
RES 3 SOPzS 310	28,77	25,85	23,52	20,01	17,48	10,21	5,77	4,07	3,04	2,58	1,90	1,36
RES 3 SOPzS 390	36,14	32,49	29,58	25,19	22,01	12,87	7,28	5,14	3,85	3,27	2,40	1,72
RES 4 SOPzS 500	46,47	41,76	38,00	32,34	28,25	16,50	9,34	6,59	4,94	4,19	3,08	2,21
RES 5 SOPzS 605	56,43	50,67	46,08	39,16	34,18	19,91	11,25	7,94	5,94	5,04	3,70	2,65
RES 4 SOPzS 720	67,79	61,04	55,61	47,39	41,42	24,17	13,61	9,56	7,11	6,01	4,38	3,11
RES 5 SOPzS 860	81,74	73,54	66,95	56,97	49,74	28,95	16,28	11,42	8,48	7,17	5,22	3,71
RES 6 SOPzS 965	93,24	83,79	76,21	64,76	56,48	32,76	18,38	12,88	9,56	8,08	5,88	4,17
RES 7 SOPzS 1270	117,69	106,10	96,75	82,54	72,22	42,30	23,91	16,82	12,52	10,59	7,73	5,49
RES 8 SOPzS 1380	129,34	116,51	106,17	90,48	79,09	46,20	26,07	18,32	13,62	11,52	8,40	5,96

Datos de rendimiento

Corriente constante de descarga a 20°C (amperios)

Tensión final 1,90 V/célula

	6 h	7 h	8 h	10 h	12 h	24 h	48 h	72 h	100 h	120 h	168 h	240 h
RES 2 SOPzS 215	17,49	15,78	14,41	12,33	10,82	6,40	3,66	2,60	1,95	1,66	1,23	0,88
RES 3 SOPzS 310	25,13	22,67	20,69	17,69	15,50	9,16	5,24	3,73	2,80	2,39	1,76	1,27
RES 3 SOPzS 390	31,16	28,15	25,71	22,02	19,32	11,46	6,57	4,68	3,53	3,00	2,22	1,60
RES 4 SOPzS 500	39,66	35,82	32,71	28,00	24,56	14,57	8,38	5,98	4,51	3,85	2,85	2,05
RES 5 SOPzS 605	48,04	43,35	39,56	33,82	29,65	17,56	10,10	7,21	5,44	4,63	3,43	2,47
RES 4 SOPzS 720	56,71	51,36	47,01	40,35	35,47	21,14	12,17	8,65	6,50	5,52	4,07	2,91
RES 5 SOPzS 860	68,13	61,65	56,38	48,34	42,46	25,26	14,54	10,34	7,77	6,60	4,85	3,47
RES 6 SOPzS 965	77,00	69,60	63,61	54,48	47,81	28,41	16,35	11,62	8,72	7,41	5,45	3,89
RES 7 SOPzS 1270	98,07	88,96	81,53	70,12	61,74	37,03	21,48	15,34	11,55	9,83	7,25	5,19
RES 8 SOPzS 1380	107,15	97,11	88,95	76,43	67,24	40,28	23,34	16,66	12,54	10,67	7,86	5,63

Tensión final 1,94 V/célula

	6 h	7 h	8 h	10 h	12 h	24 h	48 h	72 h	100 h	120 h	168 h	240 h
RES 2 SOPzS 215	14,57	13,21	12,10	10,41	9,17	5,50	3,19	2,28	1,72	1,47	1,09	0,79
RES 3 SOPzS 310	20,72	18,77	17,19	14,78	13,01	7,81	4,54	3,26	2,47	2,11	1,57	1,13
RES 3 SOPzS 390	25,33	22,98	21,07	18,15	16,00	9,67	5,66	4,07	3,09	2,64	1,96	1,42
RES 4 SOPzS 500	31,86	28,90	26,49	22,82	20,13	12,21	7,19	5,19	3,95	3,38	2,52	1,83
RES 5 SOPzS 605	38,53	34,92	31,99	27,53	24,27	14,72	8,68	6,27	4,77	4,09	3,05	2,21
RES 4 SOPzS 720	44,68	40,67	37,39	32,34	28,62	17,54	10,40	7,51	5,70	4,88	3,62	2,61
RES 5 SOPzS 860	53,53	48,68	44,73	38,66	34,20	20,98	12,45	9,00	6,83	5,84	4,34	3,13
RES 6 SOPzS 965	59,94	54,47	50,02	43,22	38,22	23,48	13,95	10,08	7,66	6,54	4,86	3,50
RES 7 SOPzS 1270	77,11	70,32	64,76	56,18	49,84	30,89	18,53	13,46	10,27	8,80	6,55	4,74
RES 8 SOPzS 1380	83,80	76,37	70,29	60,94	54,05	33,51	20,10	14,59	11,12	9,52	7,08	5,12

Tensión final 2,00 V/célula

	6 h	7 h	8 h	10 h	12 h	24 h	48 h	72 h	100 h	120 h	168 h	240 h
RES 2 SOPzS 215	8,59	7,84	7,23	6,29	5,59	3,49	2,09	1,52	1,16	0,99	0,74	0,54
RES 3 SOPzS 310	11,98	10,94	10,10	8,80	7,83	4,93	2,99	2,18	1,68	1,44	1,07	0,78
RES 3 SOPzS 390	14,22	13,02	12,05	10,55	9,43	6,01	3,69	2,71	2,09	1,79	1,33	0,96
RES 4 SOPzS 500	17,50	16,07	14,90	13,08	11,73	7,59	4,70	3,49	2,69	2,32	1,73	1,24
RES 5 SOPzS 605	21,27	19,53	18,11	15,92	14,28	9,26	5,76	4,27	3,29	2,85	2,12	1,51
RES 4 SOPzS 720	23,92	22,11	20,61	18,26	16,49	10,91	6,87	5,13	3,96	3,41	2,54	1,83
RES 5 SOPzS 860	28,78	26,61	24,83	22,02	19,91	13,20	8,33	6,21	4,80	4,15	3,09	2,20
RES 6 SOPzS 965	31,85	29,49	27,54	24,48	22,17	14,76	9,34	6,92	5,35	4,65	3,48	2,42
RES 7 SOPzS 1270	41,75	38,73	36,24	32,30	29,31	19,76	12,69	9,52	7,45	6,40	4,81	3,54
RES 8 SOPzS 1380	45,20	41,96	39,27	35,02	31,81	21,45	13,74	10,35	8,04	6,92	5,17	3,73

Datos de rendimiento

Potencia constante de descarga a 20°C (vatios/célula)

Tensión final 1,60 V/célula

	1 h	2 h	3 h	4 h.	5 h	6 h	7 h	8 h	10 h	12 h	16 h	20 h
RES 2 SOPzS 215	127,79	85,44	66,25	54,89	47,21	41,62	37,34	33,95	28,87	25,23	20,30	17,08
RES 3 SOPzS 310	188,58	125,64	97,21	80,40	69,06	60,82	54,53	49,54	42,08	36,74	29,51	24,80
RES 3 SOPzS 390	239,18	159,74	123,63	102,25	87,82	77,33	69,31	62,96	53,47	46,67	37,47	31,49
RES 4 SOPzS 500	313,59	208,78	161,23	133,14	114,19	100,45	89,97	81,67	69,27	60,40	48,43	40,65
RES 5 SOPzS 605	386,50	256,34	197,46	162,77	139,39	122,47	109,59	99,40	84,21	73,35	58,73	49,24
RES 4 SOPzS 720	461,50	310,02	239,92	198,31	170,26	149,82	134,16	121,74	103,16	89,85	71,89	60,22
RES 5 SOPzS 860	566,48	379,11	292,55	241,32	206,84	181,76	162,58	147,38	124,69	108,47	86,62	72,46
RES 6 SOPzS 965	663,70	441,95	339,81	279,56	239,09	209,72	187,32	169,59	143,19	124,36	99,07	82,73
RES 7 SOPzS 1270	798,09	539,38	418,16	345,94	297,18	261,61	234,35	212,70	180,30	157,08	125,73	105,35
RES 8 SOPzS 1380	894,39	602,45	465,76	384,56	329,81	289,92	259,42	235,22	199,07	173,22	138,38	115,80

Tensión final 1,65 V/célula

	1 h	2 h	3 h	4 h.	5 h	6 h	7 h	8 h	10 h	12 h	16 h	20 h
RES 2 SOPzS 215	126,51	84,86	65,86	54,58	46,96	41,40	37,15	33,78	28,73	25,11	20,20	17,00
RES 3 SOPzS 310	186,54	124,75	96,61	79,94	68,68	60,49	54,24	49,28	41,87	36,55	29,37	24,68
RES 3 SOPzS 390	236,04	158,46	122,79	101,61	87,29	76,88	68,92	62,62	53,19	46,42	37,28	31,33
RES 4 SOPzS 500	309,09	206,99	160,08	132,27	113,48	99,84	89,44	81,20	68,89	60,07	48,18	40,44
RES 5 SOPzS 605	380,72	254,09	196,01	161,67	138,50	121,72	108,94	98,82	83,73	72,94	58,41	48,97
RES 4 SOPzS 720	451,07	306,62	237,87	196,82	169,07	148,82	133,30	120,98	102,54	89,32	71,48	59,88
RES 5 SOPzS 860	553,03	374,77	289,98	239,45	205,35	180,51	161,50	146,43	123,92	107,81	86,11	72,05
RES 6 SOPzS 965	646,70	436,57	336,64	277,28	237,27	208,21	186,01	168,45	142,26	123,57	98,47	82,24
RES 7 SOPzS 1270	777,30	532,91	414,37	343,24	295,04	259,82	232,80	211,33	179,19	156,14	125,00	104,75
RES 8 SOPzS 1380	869,56	594,81	461,37	381,43	327,33	287,87	257,64	233,66	197,81	172,15	137,56	115,12

Tensión final 1,70 V/célula

	1 h	2 h	3 h	4 h.	5 h	6 h	7 h	8 h	10 h	12 h	16 h	20 h
RES 2 SOPzS 215	124,16	83,93	65,27	54,13	46,60	41,09	36,88	33,54	28,54	24,94	20,07	16,89
RES 3 SOPzS 310	182,78	123,28	95,68	79,24	68,11	60,02	53,82	48,91	41,57	36,30	29,17	24,52
RES 3 SOPzS 390	230,04	156,28	121,46	100,63	86,51	76,22	68,36	62,11	52,78	46,08	37,01	31,10
RES 4 SOPzS 500	300,50	203,91	158,21	130,90	112,39	98,94	88,65	80,51	68,33	59,60	47,81	40,14
RES 5 SOPzS 605	369,72	250,17	193,66	159,95	137,14	120,59	107,96	97,96	83,03	72,35	57,95	48,60
RES 4 SOPzS 720	432,73	300,29	234,36	194,38	167,18	147,26	131,98	119,82	101,61	88,54	70,88	59,40
RES 5 SOPzS 860	529,66	366,69	285,51	236,38	202,97	178,56	159,84	144,98	122,76	106,84	85,38	71,45
RES 6 SOPzS 965	617,69	426,38	331,08	273,47	234,34	205,82	183,99	166,68	140,85	122,40	97,58	81,52
RES 7 SOPzS 1270	742,42	520,65	407,78	338,73	291,58	257,00	230,41	209,25	177,53	154,75	123,94	103,90
RES 8 SOPzS 1380	828,96	580,30	453,59	376,17	323,30	284,60	254,88	231,26	195,90	170,55	136,35	114,15

Datos de rendimiento

Potencia constante de descarga a 20°C (vatios/célula)

Tensión final 1,75 V/célula

	1 h	2 h	3 h	4 h.	5 h	6 h	7 h	8 h	10 h	12 h	16 h	20 h
RES 2 SOPzS 215	119,60	82,17	64,21	53,37	45,99	40,59	36,45	33,16	28,23	24,68	19,87	16,72
RES 3 SOPzS 310	175,57	120,45	93,99	78,03	67,16	59,22	53,14	48,32	41,08	35,89	28,85	24,26
RES 3 SOPzS 390	219,29	151,96	118,94	98,87	85,14	75,10	67,40	61,28	52,11	45,51	36,58	30,75
RES 4 SOPzS 500	285,43	197,71	154,61	128,38	110,45	97,35	87,31	79,33	67,39	58,81	47,21	39,65
RES 5 SOPzS 605	350,71	242,29	189,10	156,77	134,68	118,59	106,27	96,49	81,86	71,37	57,21	48,00
RES 4 SOPzS 720	404,93	287,82	227,27	189,63	163,61	144,42	129,60	117,78	100,01	87,22	69,90	58,62
RES 5 SOPzS 860	494,72	350,86	276,50	230,33	198,44	174,95	156,84	142,41	120,75	105,18	84,15	70,48
RES 6 SOPzS 965	575,00	406,75	319,80	265,88	228,68	201,32	180,25	163,49	138,37	120,36	96,08	80,34
RES 7 SOPzS 1270	691,58	497,16	394,37	329,83	284,97	251,77	226,07	205,55	174,64	152,38	122,20	102,52
RES 8 SOPzS 1380	770,20	552,83	437,81	365,66	315,53	278,45	249,80	226,92	192,54	167,80	134,33	112,56

Tensión final 1,80 V/célula

	6 h	7 h	8 h	10 h	12 h	24 h	48 h	72 h	100 h	120 h	168 h	240 h
RES 2 SOPzS 215	21,15	18,95	17,20	14,59	12,72	7,38	4,15	2,92	2,18	1,85	1,36	0,97
RES 3 SOPzS 310	30,83	27,61	25,05	21,23	18,49	10,71	6,00	4,22	3,15	2,67	1,96	1,40
RES 3 SOPzS 390	39,06	34,99	31,76	26,92	23,46	13,58	7,61	5,35	3,99	3,38	2,48	1,77
RES 4 SOPzS 500	50,55	45,26	41,07	34,79	30,29	17,50	9,79	6,88	5,13	4,34	3,18	2,27
RES 5 SOPzS 605	61,51	55,04	49,90	42,22	36,73	21,15	11,81	8,28	6,17	5,23	3,82	2,73
RES 4 SOPzS 720	74,76	67,02	60,85	51,56	44,88	25,82	14,33	9,99	7,38	6,23	4,52	3,20
RES 5 SOPzS 860	90,42	80,98	73,46	62,17	54,06	30,99	17,15	11,93	8,81	7,42	5,39	3,81
RES 6 SOPzS 965	103,76	92,84	84,13	71,09	61,74	35,25	19,44	13,49	9,95	8,38	6,07	4,29
RES 7 SOPzS 1270	130,22	116,84	106,14	90,02	78,40	45,18	25,12	17,52	12,96	10,93	7,94	5,63
RES 8 SOPzS 1380	143,72	128,85	116,96	99,08	86,20	49,52	27,45	19,11	14,12	11,90	8,64	6,11

Tensión final 1,85 V/célula

	6 h	7 h	8 h	10 h	12 h	24 h	48 h	72 h	100 h	120 h	168 h	240 h
RES 2 SOPzS 215	37,37	33,71	30,77	26,32	23,09	13,69	7,84	5,57	4,19	3,57	2,64	1,90
RES 3 SOPzS 310	54,10	48,76	44,49	38,03	33,34	19,73	11,29	8,03	6,04	5,14	3,80	2,74
RES 3 SOPzS 390	67,77	61,15	55,82	47,76	41,89	24,83	14,23	10,13	7,63	6,50	4,80	3,46
RES 4 SOPzS 500	87,04	78,49	71,62	61,23	53,68	31,78	18,23	12,98	9,78	8,33	6,16	4,44
RES 5 SOPzS 605	105,70	95,24	86,84	74,15	64,96	38,36	21,97	15,64	11,78	10,03	7,42	5,34
RES 4 SOPzS 720	126,50	114,30	104,44	89,43	78,47	46,46	26,55	18,81	14,09	11,96	8,79	6,29
RES 5 SOPzS 860	152,55	137,71	125,73	107,50	94,23	55,64	31,76	22,48	16,83	14,28	10,49	7,50
RES 6 SOPzS 965	173,90	156,81	143,04	122,12	106,92	62,92	35,85	25,35	18,96	16,09	11,80	8,43
RES 7 SOPzS 1270	219,42	198,50	181,54	155,65	136,72	81,27	46,68	33,16	24,89	21,15	15,55	11,14
RES 8 SOPzS 1380	241,08	217,91	199,15	170,55	149,67	88,73	50,88	36,11	27,07	22,99	16,90	12,09

Datos de rendimiento

Potencia constante de descarga a 20°C (vatios/célula)

Tensión final 1,90 V/célula												
	6 h	7 h	8 h	10 h	12 h	24 h	48 h	72 h	100 h	120 h	168 h	240 h
RES 2 SOPzS 215	33,25	30,10	27,55	23,67	20,83	12,47	7,21	5,15	3,89	3,32	2,47	1,78
RES 3 SOPzS 310	47,75	43,20	39,52	33,92	29,83	17,84	10,33	7,39	5,60	4,78	3,55	2,57
RES 3 SOPzS 390	59,13	53,55	49,04	42,15	37,11	22,27	12,94	9,28	7,03	6,01	4,47	3,24
RES 4 SOPzS 500	75,22	68,10	62,34	53,56	47,13	28,30	16,49	11,86	9,00	7,70	5,73	4,15
RES 5 SOPzS 605	91,13	82,44	75,41	64,71	56,90	34,12	19,88	14,29	10,85	9,28	6,91	5,01
RES 4 SOPzS 720	107,37	97,48	89,42	77,05	67,94	40,99	23,91	17,15	12,97	11,06	8,20	5,91
RES 5 SOPzS 860	129,00	117,01	107,26	92,30	81,33	49,00	28,60	20,51	15,51	13,23	9,80	7,06
RES 6 SOPzS 965	145,78	132,09	120,98	103,99	91,54	55,09	32,15	23,05	17,42	14,86	11,00	7,92
RES 7 SOPzS 1270	185,60	168,76	155,01	133,82	118,19	71,81	42,25	30,45	23,11	19,74	14,67	10,58
RES 8 SOPzS 1380	202,77	184,23	169,10	145,84	128,71	78,09	45,92	33,07	25,08	21,42	15,90	11,46

Tensión final 1,94 V/célula												
	6 h	7 h	8 h	10 h	12 h	24 h	48 h	72 h	100 h	120 h	168 h	240 h
RES 2 SOPzS 215	28,05	25,48	23,39	20,19	17,83	10,81	6,33	4,55	3,46	2,96	2,21	1,60
RES 3 SOPzS 310	39,89	36,21	33,22	28,64	25,29	15,35	9,02	6,51	4,96	4,25	3,18	2,31
RES 3 SOPzS 390	48,71	44,28	40,67	35,14	31,07	18,97	11,22	8,13	6,21	5,32	3,98	2,90
RES 4 SOPzS 500	61,27	55,67	51,13	44,17	39,05	23,94	14,26	10,37	7,94	6,82	5,11	3,73
RES 5 SOPzS 605	74,10	67,28	61,75	53,30	47,11	28,87	17,22	12,54	9,60	8,25	6,18	4,51
RES 4 SOPzS 720	85,88	78,29	72,09	62,54	55,47	34,36	20,62	15,01	11,47	9,84	7,35	5,34
RES 5 SOPzS 860	102,89	93,73	86,26	74,76	66,30	41,10	24,71	17,99	13,76	11,80	8,82	6,41
RES 6 SOPzS 965	115,20	104,86	96,45	83,55	74,08	45,99	27,68	20,16	15,42	13,22	9,88	7,17
RES 7 SOPzS 1270	148,18	135,35	124,84	108,60	96,57	60,50	36,77	26,94	20,69	17,79	13,33	9,71
RES 8 SOPzS 1380	161,05	146,99	135,51	117,80	104,73	65,61	39,88	29,21	22,41	19,26	14,43	10,50

Tensión final 2,00 V/célula												
	6 h	7 h	8 h	10 h	12 h	24 h	48 h	72 h	100 h	120 h	168 h	240 h
RES 2 SOPzS 215	16,92	15,47	14,28	12,45	11,09	6,97	4,22	3,09	2,37	2,03	1,52	1,12
RES 3 SOPzS 310	23,59	21,58	19,93	17,40	15,52	9,85	6,03	4,44	3,43	2,94	2,20	1,61
RES 3 SOPzS 390	27,99	25,67	23,78	20,85	18,67	12,00	7,42	5,49	4,28	3,65	2,74	1,99
RES 4 SOPzS 500	34,42	31,64	29,36	25,83	23,21	15,13	9,50	7,09	5,50	4,74	3,56	2,58
RES 5 SOPzS 605	41,83	38,44	35,69	31,42	28,25	18,48	11,62	8,69	6,74	5,82	4,36	3,15
RES 4 SOPzS 720	47,00	43,48	40,57	36,02	32,60	21,76	13,87	10,41	8,11	6,98	5,24	3,80
RES 5 SOPzS 860	56,53	52,33	48,85	43,42	39,32	26,33	16,81	12,64	9,82	8,50	6,36	4,57
RES 6 SOPzS 965	62,51	57,93	54,16	48,23	43,76	29,43	18,82	14,07	10,93	9,58	7,15	5,02
RES 7 SOPzS 1270	81,99	76,14	71,29	63,67	57,88	39,37	25,57	19,33	15,20	13,13	9,94	7,40
RES 8 SOPzS 1380	88,72	82,43	77,22	69,02	62,78	42,76	27,75	20,99	16,49	14,18	10,68	7,79